

ASEPT^{MC}

Le spécialiste
des distributeurs

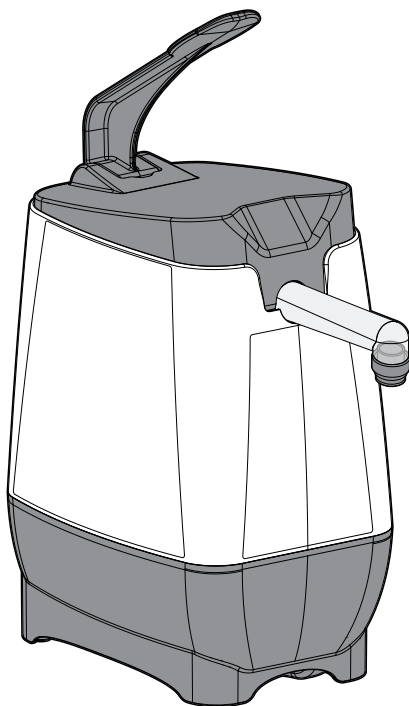

VIDÉO
D'INSTRUCTIONS



DISTRIBUTEURS McCORMICK^{MD}

Manuel d'utilisation

- 300400 — Distributeur de moutarde French's^{MD} — États-Unis
- 300401 — Distributeur de ketchup French's^{MD} — États-Unis
- 300402 — Distributeur de sauce piquante Old Bay^{MD} — États-Unis
- 300406 — Distributeur de sauce Frank's RedHot^{MD} pour ailes Buffalo — États-Unis
- 300407 — Distributeur de sauce BBQ Cattlemen's^{MD} Memphis Douce — États-Unis
- 300408 — Distributeur de moutarde French's^{MD} — Canada (910012415)
- 300409 — Distributeur de ketchup French's^{MD} — Canada (910012404)
- 300410 — Distributeur de sauce Frank's RedHot^{MD} pour ailes Buffalo — Canada (910012405)

Distributeurs UNI

Pompe complète 9851

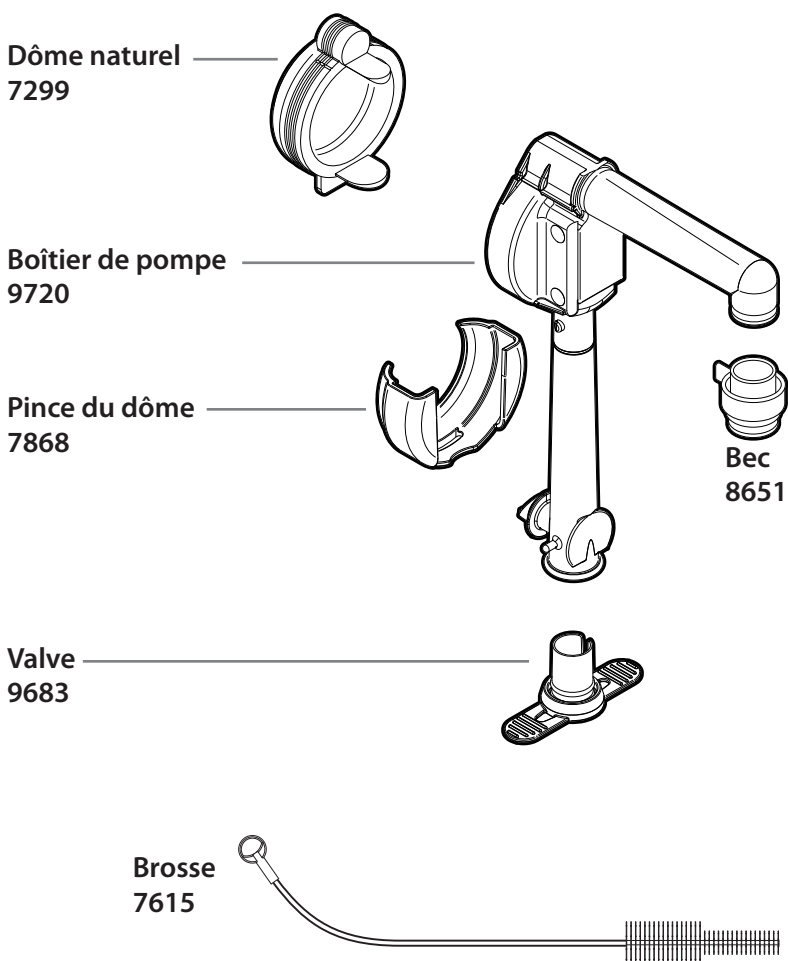

Conçu pour une utilisation avec des condiments et garnitures en sac standard de 1,5 gallon.
La pompe se relie aux raccords de 16 mm des sacs.



Sécurité

Toutes les pièces doivent être nettoyées avant la première utilisation.



Selon le règlement sur la salubrité des aliments, la plupart des aliments doivent être entreposés et/ou servis à une certaine température, sans quoi ils pourraient devenir dangereux. Consultez vos autorités de réglementation en matière de salubrité des aliments pour obtenir des lignes directrices spécifiques. Soyez au fait du produit que vous servez et de la température à laquelle celui-ci doit être maintenu.

IMPORTANT : Nettoyer, rincer, désinfecter et sécher les pièces à toutes les 24 heures au minimum. Respecter en tout temps les exigences locales en matière d'assainissement.

Nettoyage de la pompe



Démonter les cinq (5) parties.

Nettoyer avec du savon et de l'eau chaude, rincer, désinfecter et assécher les pièces selon les exigences locales en matière d'assainissement. Utiliser la brosse fournie pour récurer les pièces internes.

Toutes les pièces de la pompe sont lavables au lave-vaisselle.

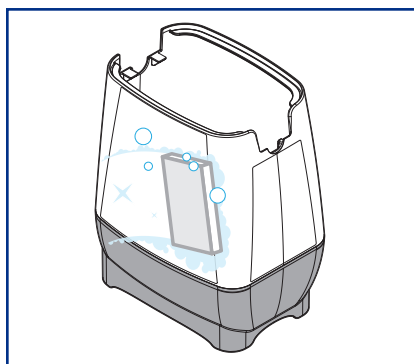
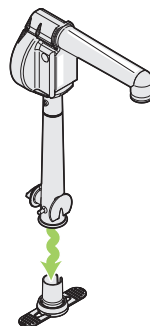
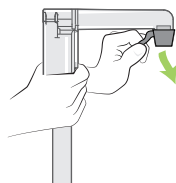
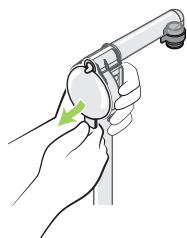
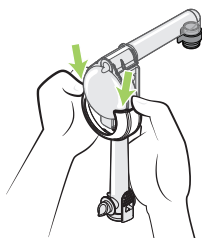

Nettoyer et désinfecter l'extérieur du contenant tel que requis.

REMARQUE : LE CONTENANT N'EST PAS LAVABLE AU LAVE-VAISSELLE

Assemblage

1

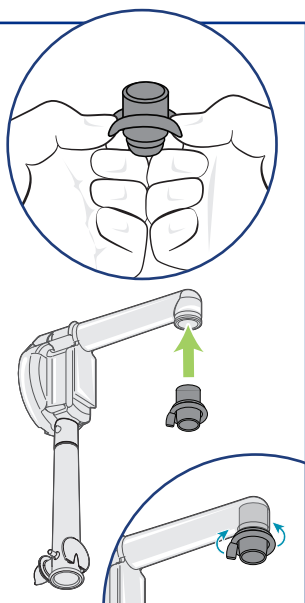

Fixer le bec

sur l'extrémité du boîtier de la pompe.
Replier la partie extérieure du bec vers l'intérieur. Insérer dans l'ouverture. La languette du bec doit faire face au boîtier. Retourner la partie extérieure du bec sur l'extrémité du tube.

2

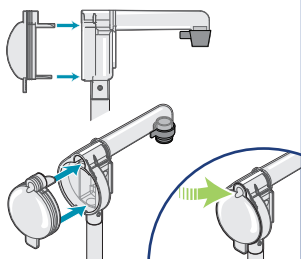

Insérer le dôme

dans le boîtier de la pompe. Veiller à ce que les deux languettes s'insèrent correctement. Presser tout le dôme fermement, y compris la partie supérieure.

3

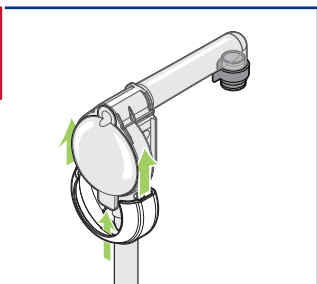

Insérer la pince du dôme

sur le dôme et le boîtier de la pompe.
Veiller à ce que la languette au bas du dôme glisse dans l'ouverture de la pince du dôme.

4

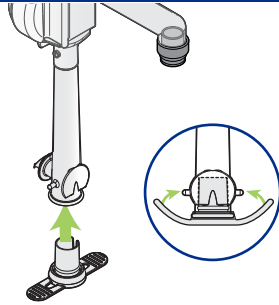

Insérer la valve

dans le bas du boîtier de la pompe.
Rabattre les rabats sur les côtés de la valve sur leur cheville respective sur le boîtier de la pompe.

ASTUCE : *Lubrifier les pièces avec de l'eau propre afin de faciliter l'assemblage.*

5

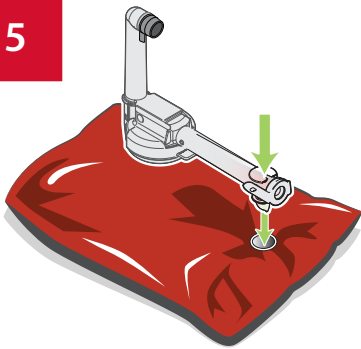

Raccorder la pompe au sac

Placer le nouveau sac sur le comptoir, le raccord orienté vers le haut. Placer l'extrémité acérée du connecteur au centre du raccord. Presser fermement jusqu'à ce que la pompe s'y enclenche. Tenir le sac à la verticale et appuyer sur le dôme afin d'amorcer la pompe.

6

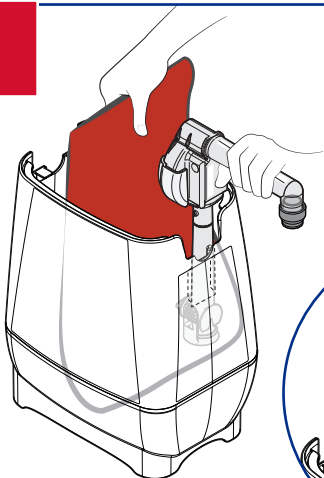

Insérer le sac et la pompe

dans le contenant du distributeur. Tenir le sac à la verticale en le tenant par son extrémité tout en plaçant la pompe dans les fentes à l'avant du distributeur.

7

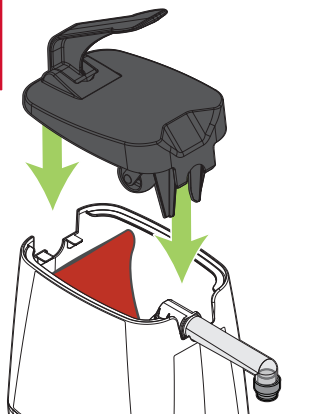

Insérer le couvercle

Tenir le levier vers le haut tout en insérant les languettes du couvercle dans les fentes à l'arrière du contenant du distributeur. Veiller à ce qu'un DÉCLIC se fasse entendre à l'avant et à l'arrière.

REMARQUE : Pour retirer le couvercle, prendre la poignée et le levier en le maintenant bien droit.

8

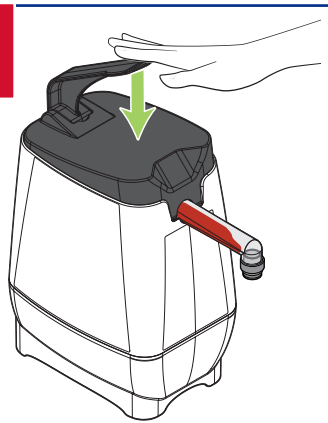

Amorcer la pompe

Appuyer sur le levier de la pompe plusieurs fois, jusqu'à ce que l'aliment soit visible dans le tube.

Astuces et dépannage

Si le produit ne se distribue pas

Veiller à ce que le dôme soit bien amorcé.

Pour éviter les fuites

Veiller à ce que le dôme soit poussé jusqu'au fond dans le boîtier de la pompe.

Un DÉCLIC doit se faire entendre lorsque la pompe est raccordée au sac.

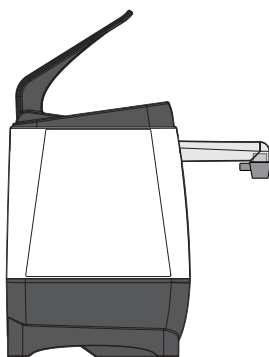

Configurer la portion

REMARQUE : La pompe est réglée par défaut pour distribuer une portion de 1 oz.

1

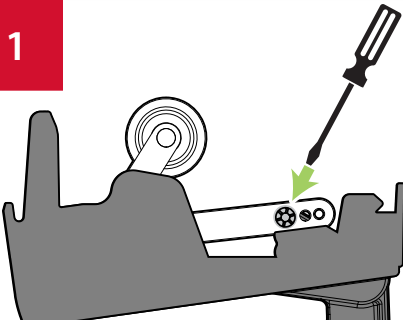

2

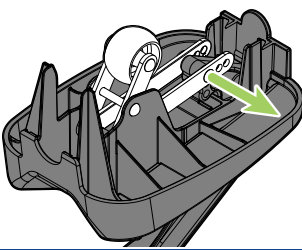

3

Position de la tige de liaison

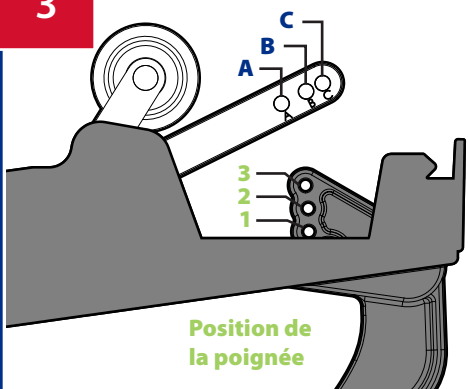

4

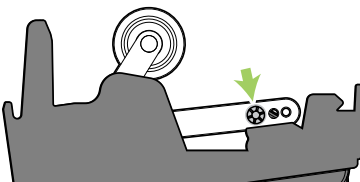

Retirer la rondelle de sécurité

Utiliser un tournevis à tête plate pour retirer la rondelle de sécurité du goujon à l'extrémité des tiges de liaison. Garder la rondelle de sécurité pour l'étape 4.

Retirer le goujon

Glisser le goujon pour le faire sortir de la paire de tiges de liaison et des trous de la poignée.

Réglage du paramètre de portion

Portion (oz liq.)	Portion (ml)	Position de la tige de liaison	Position de la poignée
1,5	44	A	3
1	30	A	2
0,75	22	B	3
0,50	15	A	1
0,33	10	B	2
0,30	09	C	3
0,10	03	C	2

Aligner les trous de la poignée avec ceux de la tige de liaison

pour déterminer le réglage de la portion. Insérer le goujon dans les trous. Fixer le goujon avec la rondelle de sécurité.

Garantie générale d'ASEPT

Responsabilité pour tout défaut

Si les produits tels que fournis s'avèrent défectueux dans un délai d'un (1) an à partir de la date de la vente en raison de défauts des matériaux ou de fabrication (« Période de garantie »), le Fournisseur s'engage, à sa discrétion, (i) à remplacer les produits, (ii) à réparer ou à modifier les produits déclarés défectueux ou (iii) à accepter un retour des produits et à rembourser la proportion du montant d'achat reçu correspondant aux produits retournés. Le Fournisseur n'endosse aucune responsabilité pour tout défaut lié à la disposition et à la conception des produits, sauf indication expresse dans l'Entente.

Le Client doit aviser sans délai indu le Fournisseur de tout défaut qui se manifeste par écrit. Un tel avis ne doit en aucune circonstance être communiqué plus de deux (2) semaines après la fin de la Période de garantie.

Le Fournisseur est responsable de tout défaut se manifestant en vertu des conditions d'exploitation prévues dans l'Entente et dans le cadre d'une utilisation adéquate du produit. La responsabilité du Fournisseur ne couvre pas les

défauts causés par un entretien inadéquat, une utilisation incorrecte ou une réparation fautive effectuée par le Client, ni pour toute altération apportée sans le consentement écrit du Fournisseur. En dernier lieu, la responsabilité du Fournisseur ne couvre pas l'usure ou la détérioration normales.

À l'exception des éléments mentionnés ci-dessus, le Fournisseur n'est pas responsable des défauts des produits, quels qu'ils soient, et n'est en aucune circonstance responsable de toute perte, de tout dommage ou de tout frais, direct ou indirect, encourus par le Client, impliquant des dommages importants.

Limitation générale de responsabilité

Nonobstant toute autre limitation de responsabilité mentionnée dans l'Entente, y compris les présentes Conditions générales, la responsabilité du Fournisseur pour tout dommage en vertu de l'Entente se limite à l'indemnisation d'assurance pouvant être obtenue conformément à chaque assurance responsabilité civile valide du Fournisseur.

Pertes indirectes

Il n'y aura aucune responsabilité de l'une des deux parties envers l'autre pour perte de production, perte de profit, perte d'usage, perte de contrat ou toute autre perte consécutive ou indirecte, quelle qu'elle soit.

ASEPT

ASEPT International Inc.

12100 W. Wirth St. Suite 300
Wauwatosa, WI 53222, É.-U.
888 927-3785
info.us@asept.com

ASEPT International AB

Traktorvägen 17, SE-226 60
Lund, Suède
+46 46 329 700
info@asept.com

www.asept.com

États-Unis - Village Press - Téléphone : 800 442-4733
CANADA - French's/Frank's Canada : 1 855 373-6257